

Catálogo Técnico

Rótulos

Ramirez

SEÑALÉTICA DIRECTORIOS



Grupo Mastergrafic

PERFILES DE DIRECTORIO MODULAR

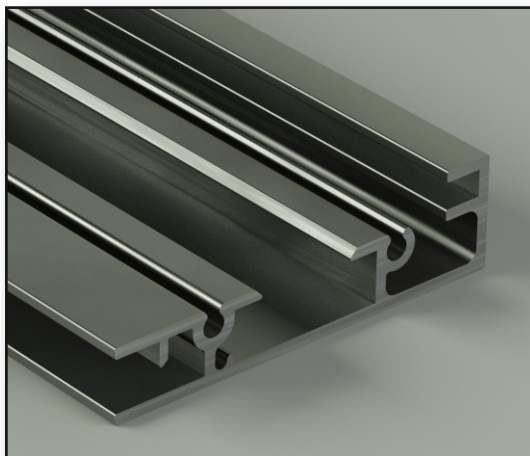

MOD1 Perfil Modular abierto.

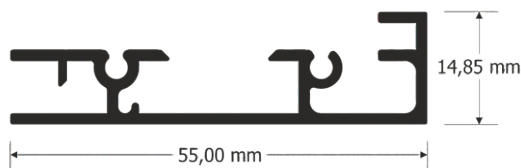

Largos	Ref.	Ref.	Ref.	Ref.	Ref.	Ref.	Ref.	Ref.
Perfiles de 1 m.	MOD1/1	MOD1P/1	MOD1B/1	MOD1N/1	MOD1R/1	MOD1Z/1	MOD1V/1	MOD1A/1
Perfiles de 2 m.	MOD1/2	MOD1P/2	MOD1B/2	MOD1N/2	MOD1R/2	MOD1Z/2	MOD1V/2	MOD1A/2
Perfiles de 3 m.	MOD1/3	MOD1P/3	MOD1B/3	MOD1N/3	MOD1R/3	MOD1Z/3	MOD1V/3	MOD1A/3
Perfiles de 6 m.	MOD1	MOD1P	MOD1B	MOD1N	MOD1R	MOD1Z	MOD1V	MOD1A

Colores disponibles	Ref.	Ref.	Ref.	Ref.	Ref.	Ref.	Ref.	Ref.
	Bruto	Plata ANODIZADO	Blanco RAL 9010	Negro RAL 9005	Rojo RAL 3003	Azul RAL 5010	Verde RAL 6002	Amarillo RAL 1003



MOD3 Perfil Modular de refuerzo.

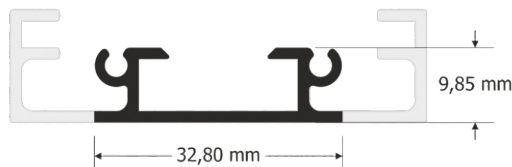

Largos	Ref.	Ref.	Ref.	Ref.	Ref.	Ref.	Ref.	Ref.
Perfiles de 1 m.	MOD3/1	MOD3P/1	MOD3B/1	MOD3N/1	MOD3R/1	MOD3Z/1	MOD3V/1	MOD3A/1
Perfiles de 2 m.	MOD3/2	MOD3P/2	MOD3B/2	MOD3N/2	MOD3R/2	MOD3Z/2	MOD3V/2	MOD3A/2
Perfiles de 3 m.	MOD3/3	MOD3P/3	MOD3B/3	MOD3N/3	MOD3R/3	MOD3Z/3	MOD3V/3	MOD3A/3
Perfiles de 6 m.	MOD3	MOD3P	MOD3B	MOD3N	MOD3R	MOD3Z	MOD3V	MOD3A

Colores disponibles	Ref.	Ref.	Ref.	Ref.	Ref.	Ref.	Ref.	Ref.
	Bruto	Plata ANODIZADO	Blanco RAL 9010	Negro RAL 9005	Rojo RAL 3003	Azul RAL 5010	Verde RAL 6002	Amarillo RAL 1003

El perfil **MOD3** sale del perfil **DIR5** cortando las zonas que se ven gris del gráfico de cotas.

A continuación están los gráficos con las diversas posibilidades de placas y protectores según medidas.

Directorio Modular Curvado con lamina intercambiable.

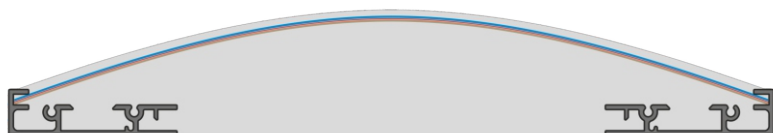

12,5 y 25 cm - Pet 1 mm blanco + Protector de 0,5 mm transparente o antireflex.

30, 42, 50 y 60 cm - Aluminio de 0,8 mm + Protector Pet de 1 mm transparente o antireflex.

Directorio Modular Curvado para rotular directamente sobre la placa.



12,5 y 25 cm - Pet 1 mm blanco.

30, 42, 50 y 60 cm - Aluminio de 0,8 mm.

Directorio Modular Recto con lamina intercambiable.



PVC blanco de 2 mm + Protector Pet de 1 mm transparente o antireflex.

Metacrilato blanco de 2 mm + Protector Pet de 1 mm transparente o antireflex.

Según la medida de la tapa y la altura de la placa cuando el directorio tiene divisiones, las combinaciones de fondo y protector pueden ser diferentes, por ejemplo: Aluminio de 0,8 mm + metacrilato transparente de 2 mm.

Directorio Modular Recto para rotular directamente sobre la placa.



Metacrilato de 3 mm blanco o transparente.

Composite de 3 mm blanco/plata.

DIRECTORIO MODULAR (Tapas y Divisores)

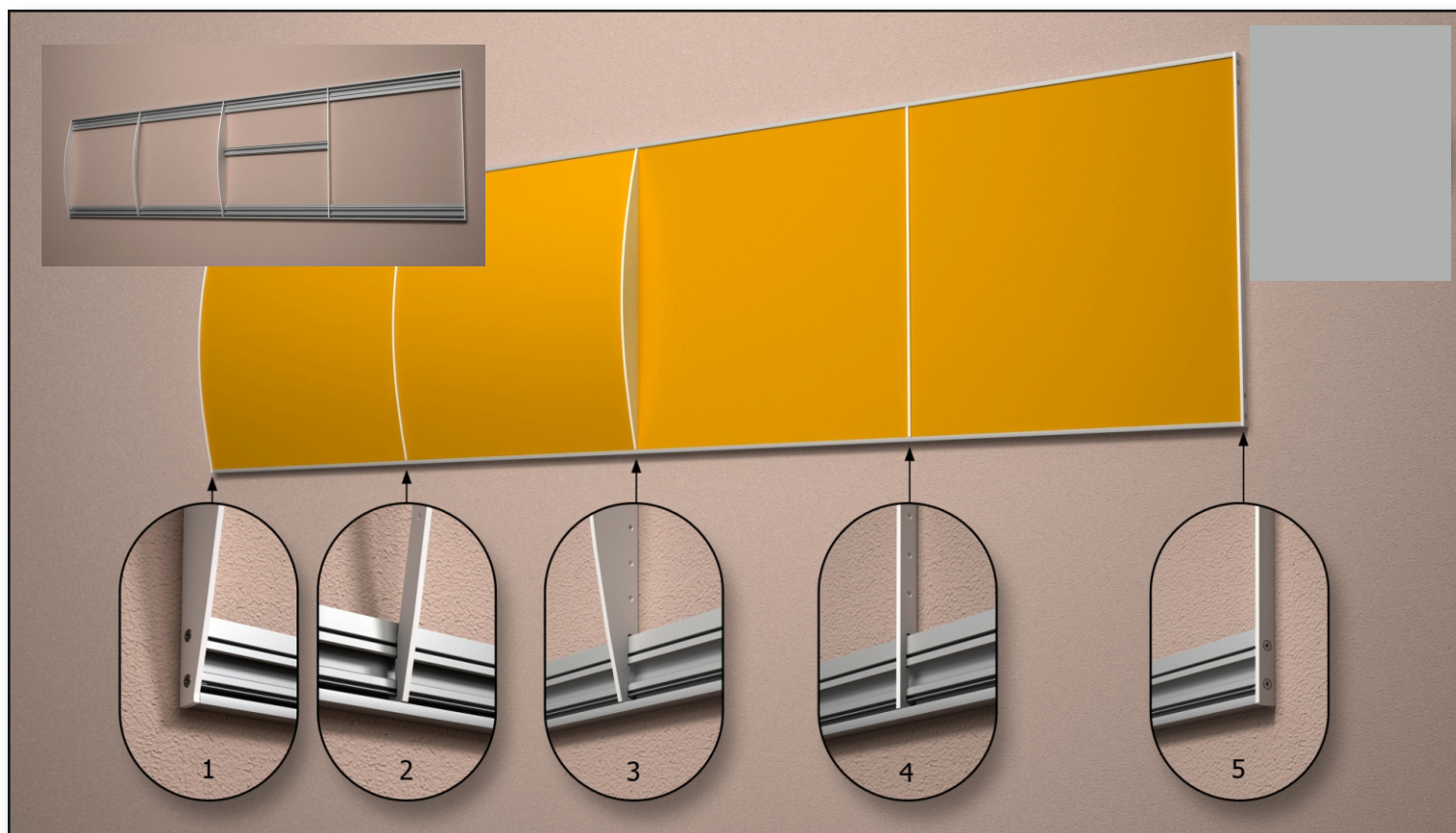

1 - Tapas Curvadas para Directorio Modular.

Colores disponibles	12.5 cm	25 cm	30 cm	42 cm	50 cm	60 cm
Plata	TC12P	TC25P	TCA4A3P	TCA3A2P	TC50P	TCA2A1P
Blanco	TC12B	TC25B	TCA4A3B	TCA3A2B	TC50B	TCA2A1B
Negro MATE	TC12N	TC25N	TCA4A3N	TCA3A2N	TC50N	TCA2A1N

2 - Divisor Curvado/Curvado para Directorio Modular.

Colores disponibles	12.5 cm	25 cm	30 cm	42 cm	50 cm	60 cm
	DC12P	DC25P	DCA4A3P	DCA3A2P	DC50P	DCA2A1P
	DC12B	DC25B	DCA4A3B	DCA3A2B	DC50B	DCA2A1B
	DC12N	DC25N	DCA4A3N	DCA3A2N	DC50N	DCA2A1N

3 - Divisor Curvado/Recto para Directorio Modular.

Colores disponibles	12.5 cm	25 cm	30 cm	42 cm	50 cm	60 cm
	DC12P	DCR25P	DCRA4A3P	DCRA3A2P	DCR50P	DCRA2A1P
	DC12B	DCR25B	DCRA4A3B	DCRA3A2B	DCR50B	DCRA2A1B
	DC12N	DCR25N	DCRA4A3N	DCRA3A2N	DCR50N	DCRA2A1N

4 - Divisor Recto para Directorio Modular.

Colores disponibles	12.5 cm	25 cm	30 cm	42 cm	50 cm	60 cm
	DR12P	DR25P	DRA4A3P	DRA3A2P	DR50P	DRA2A1P
	DR12B	DR25B	DRA4A3B	DRA3A2B	DR50B	DRA2A1B
	DR12N	DR25N	DRA4A3N	DRA3A2N	DR50N	DRA2A1N

5 - Tapas Rectas para Directorio Modular.

Colores disponibles	12.5 cm	25 cm	30 cm	42 cm	50 cm	60 cm
	TR12P	TR25P	TRA4A3P	TRA3A2P	TR50P	TRA2A1P
	TR12B	TR25B	TRA4A3B	TRA3A2B	TR50B	TRA2A1B
	TR12N	TR25N	TRA4A3N	TRA3A2N	TR50N	TRA2A1N

Ejemplos de Divisores Directorio Modular



Las posibilidades de crear Directorios con diseños completamente diferentes usando las mismas piezas, hace de este sistema el mas facil de usar para crear desde un directorio simple a otro muy complejo.

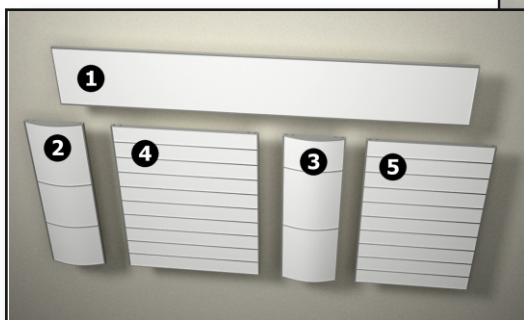

Ejemplo de Hospital compuesto por:

- 1 - Directorio recto de 25 cm de tapa por 160 cm de largo. Sin divisores.
- 2 y 3 - Directorio curvado de 25 cm de tapa por 75 cm de alto. Con 2 divisores.
- 4 - Directorio recto de 60 cm de tapa por 75 cm de alto. Con 9 divisores.
- 5 - Directorio recto de 50 cm de tapa por 75 cm de alto. Con 9 divisores.

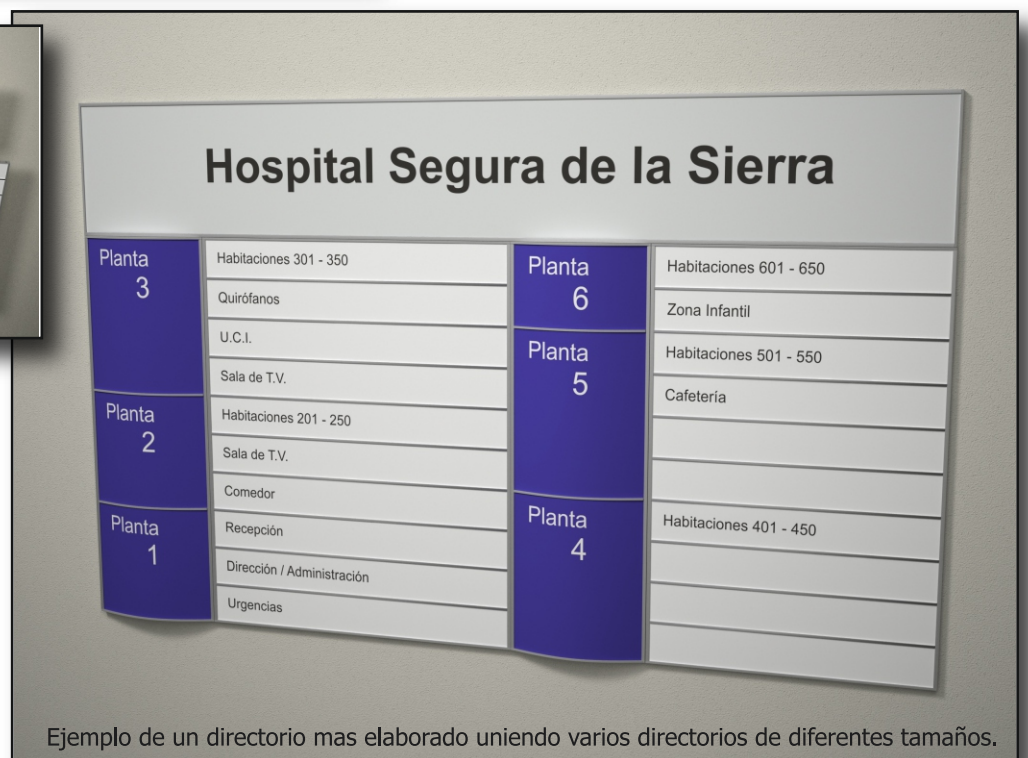

Ejemplo de un directorio mas elaborado uniendo varios directorios de diferentes tamaños.

Peana Ovalada para Directorio Modular

Con las peanas ovaladas para los Directorios Modulares se pueden crear combinaciones rectas y curvadas para colocarlas sobre mesas o expositores como reclamo publicitario para ofertas o precios, así como también colocar diferentes apartados con los divisores modulares.

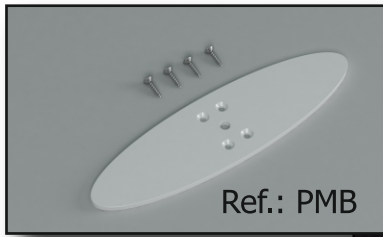

Ref.: PMB

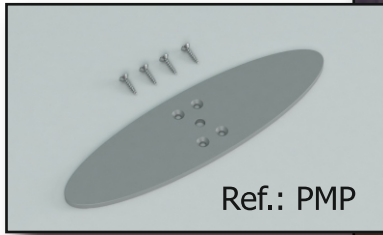

Ref.: PMP

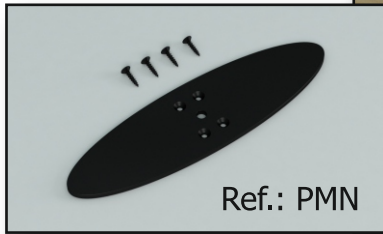

Ref.: PMN



Bases para Banderolas Modulares



Colores disponibles

Plata

Blanco

Negro MATE

Ref.:

TBM1P

TBM1B

TBM1N

Con estas dos Bases se pueden transformar cualquier directorio modular en banderola.

Se pueden usar bases de una sujeción o de dos dependiendo del tamaño de la banderola o de la estética que deseemos darle.

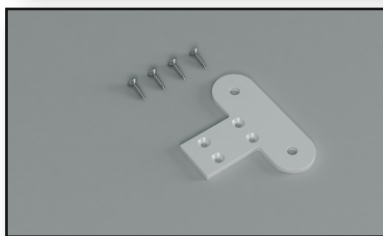

Colores disponibles

Plata

Blanco

Negro MATE

Ref.:

TBM2P

TBM2B

TBM2N

Los tapatornillos, que no están incluidos en las bases, son accesorios ideales para tapar las cabezas de los tirafondos, dando una imagen mucho mas cuidada sobre todo en banderolas de interior.



TOTEM con Directorio Modular

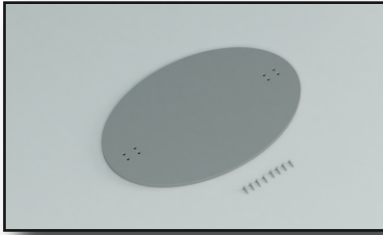

Peana para Totem de 42 cm.

Colores disponibles		Ref.:
Plata		PT42P
Blanco		PT42B
Negro MATE		PT42N

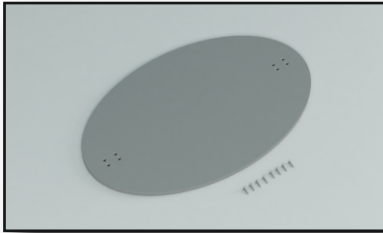

Peana para Totem de 50 cm.

Colores disponibles		Ref.:
Plata		PT50P
Blanco		PT50B
Negro MATE		PT50N

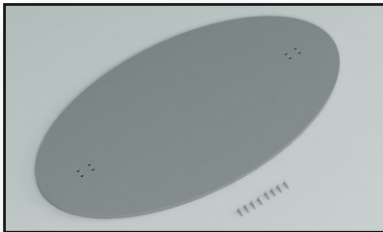

Peana para Totem de 60 cm.

Colores disponibles		Ref.:
Plata		PT60P
Blanco		PT60B
Negro MATE		PT60N

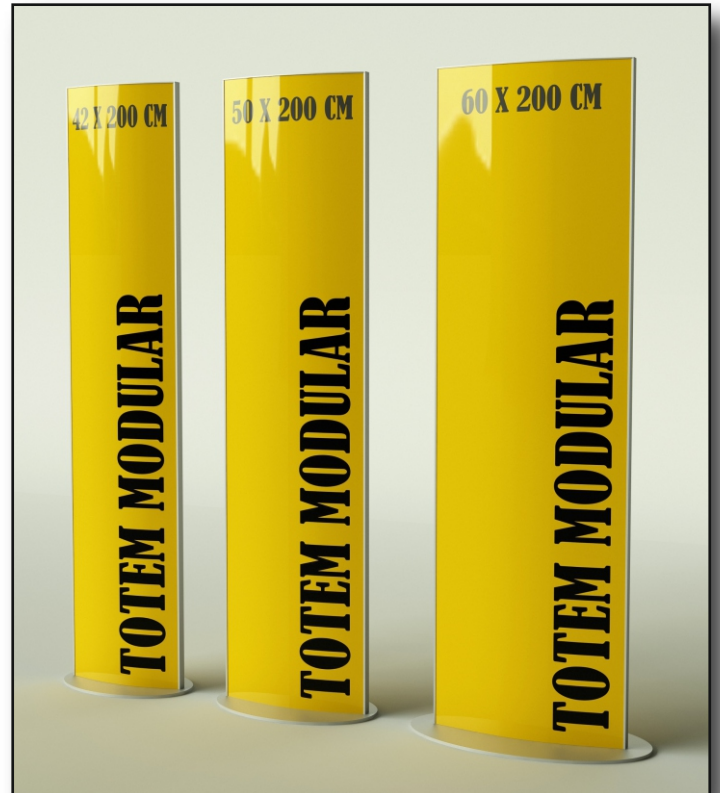

Con peanas de aluminio de 10 mm se pueden hacer Totems con Directorios Modulares de 42, 50 y 60 cm de ancho y hasta 200 cm de alto.

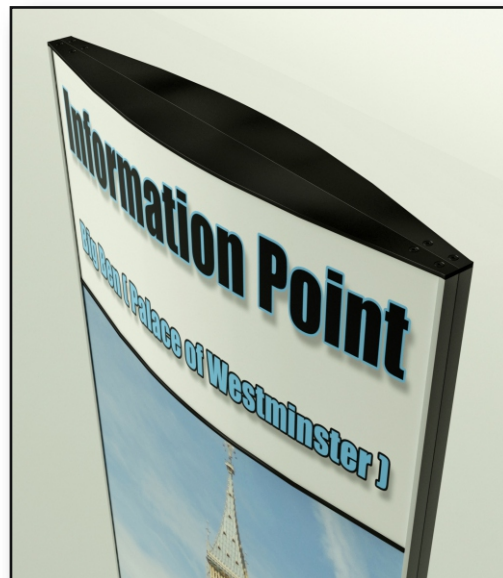

Subdivisiones con los Divisores Modulares

Todos los divisores modulares, tanto los rectos como los curvados tienen una serie de taladros con los que podemos dividir los divisores en diferentes partes según el tamaño del directorio.

También es importante destacar, que además de dividir en partes iguales como en los gráficos siguientes, se puede poner perfiles solo en algunas posiciones consiguiendo por ejemplo una zona pequeña y otra mucho más grande.

Directorio de 60 cm.



Directorio Modular de 60 cm.

- Se puede dividir en las siguientes partes iguales 2, 4, 7 y 8.
- Además se pueden usar todos los divisores del Directorio Modular de 30 cm. cuando se divide en dos partes iguales.

Directorio de 50 cm.



Directorio Modular de 50 cm.

- Se puede dividir en las siguientes partes iguales 2, 3, 4 y 6.
- Además se pueden usar todos los divisores del Directorio Modular de 25 cm. cuando se divide en dos partes iguales, y los divisores del Directorio Modular de 12.5 cm cuando se divide en 4 partes iguales.

Directorio de 42 cm.

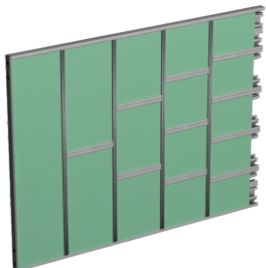

Directorio Modular de 42 cm.

- Se puede dividir en las siguientes partes iguales 2, 3, 4 y 5.

Directorio de 30 cm.



Directorio Modular de 30 cm.

- Se puede dividir en las siguientes partes iguales 2 y 4.

Directorio de 25 cm.



Directorio Modular de 25 cm.

- Se puede dividir en las siguientes partes iguales 2 y 3.
- Además se pueden usar todos los divisores del Directorio Modular de 12.5 cm. cuando se divide en dos partes iguales.

DIRECTORIO MIXTO

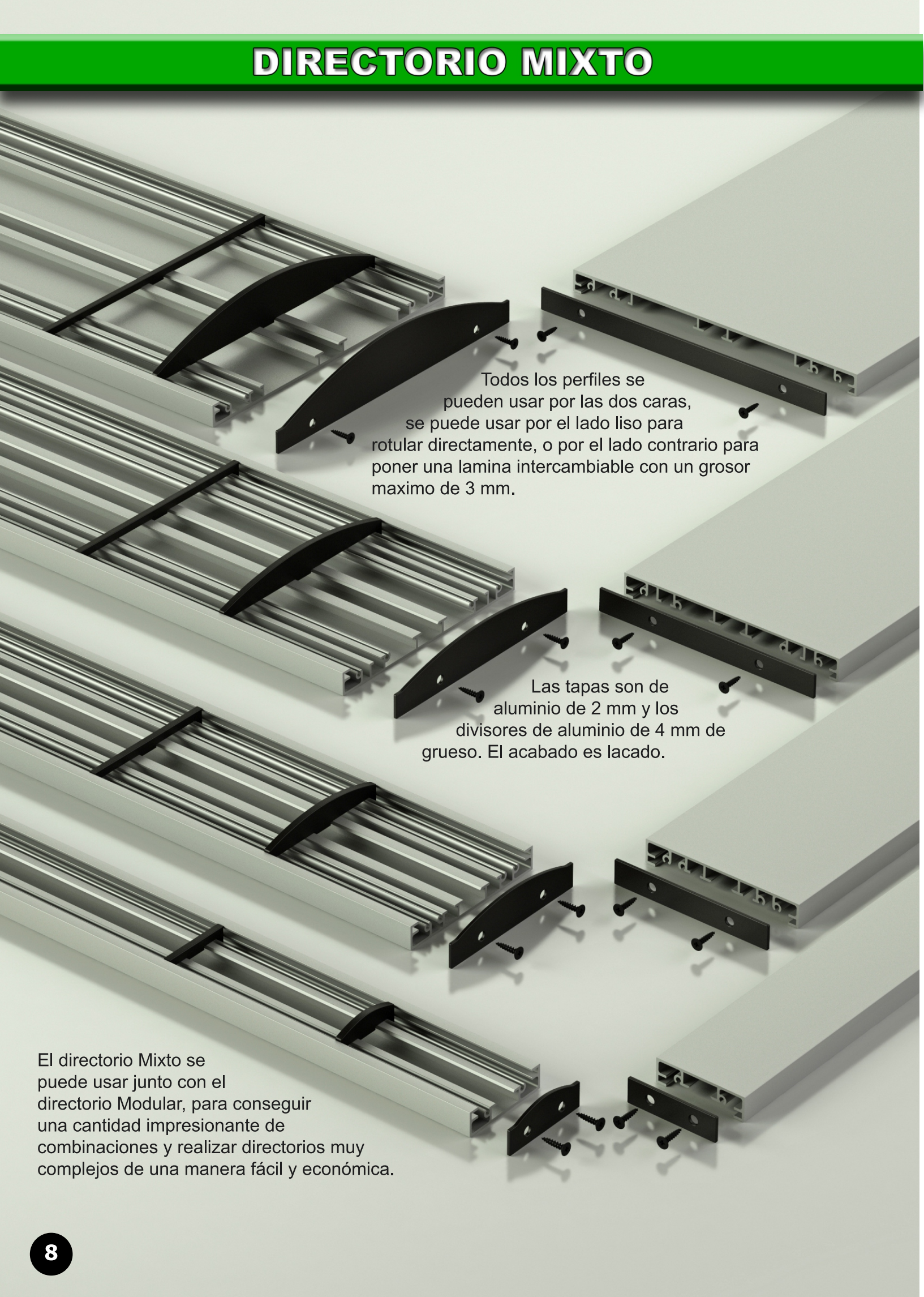

Todos los perfiles se pueden usar por las dos caras, se puede usar por el lado liso para rotular directamente, o por el lado contrario para poner una lamina intercambiable con un grosor maximo de 3 mm.

Las tapas son de aluminio de 2 mm y los divisores de aluminio de 4 mm de grueso. El acabado es lacado.

El directorio Mixto se puede usar junto con el directorio Modular, para conseguir una cantidad impresionante de combinaciones y realizar directorios muy complejos de una manera fácil y económica.

PERFILES DE DIRECTORIO MIXTO

DIR5 Perfil reversible de 55 mm.

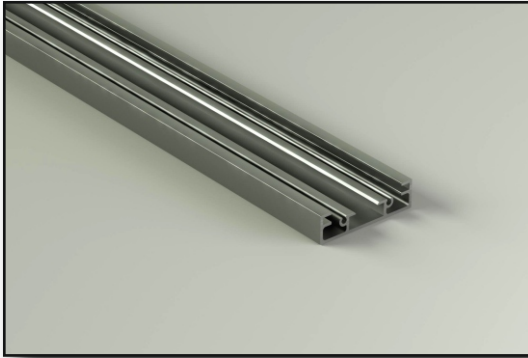

Largos	Ref.	Ref.	Ref.	Ref.	Ref.	Ref.	Ref.	Ref.
Perfiles de 1 m.	DIR5/1	DIR5P/1	DIR5B/1	DIR5N/1	DIR5R/1	DIR5Z/1	DIR5V/1	DIR5A/1
Perfiles de 2 m.	DIR5/2	DIR5P/2	DIR5B/2	DIR5N/2	DIR5R/2	DIR5Z/2	DIR5V/2	DIR5A/2
Perfiles de 3 m.	DIR5/3	DIR5P/3	DIR5B/3	DIR5N/3	DIR5R/3	DIR5Z/3	DIR5V/3	DIR5A/3
Perfiles de 6 m.	DIR5	DIR5P	DIR5B	DIR5N	DIR5R	DIR5Z	DIR5V	DIR5A

Colores disponibles	Bruto	Plata ANODIZADO	Blanco RAL 9010	Negro RAL 9005	Rojo RAL 3003	Azul RAL 5010	Verde RAL 6002	Amarillo RAL 1003

DIR10 Perfil reversible de 100 mm.

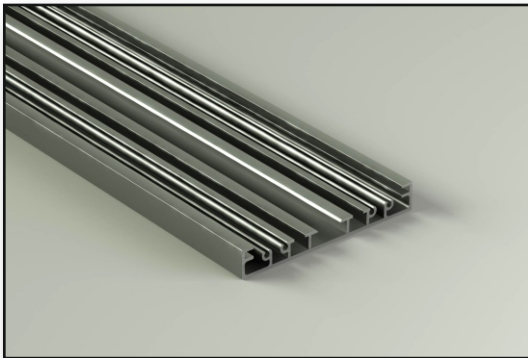

Largos	Ref.	Ref.	Ref.	Ref.	Ref.	Ref.	Ref.	Ref.
Perfiles de 1 m.	DIR10/1	DIR10P/1	DIR10B/1	DIR10N/1	DIR10R/1	DIR10Z/1	DIR10V/1	DIR10A/1
Perfiles de 2 m.	DIR10/2	DIR10P/2	DIR10B/2	DIR10N/2	DIR10R/2	DIR10Z/2	DIR10V/2	DIR10A/2
Perfiles de 3 m.	DIR10/3	DIR10P/3	DIR10B/3	DIR10N/3	DIR10R/3	DIR10Z/3	DIR10V/3	DIR10A/3
Perfiles de 6 m.	DIR10	DIR10P	DIR10B	DIR10N	DIR10R	DIR10Z	DIR10V	DIR10A

Colores disponibles	Bruto	Plata ANODIZADO	Blanco RAL 9010	Negro RAL 9005	Rojo RAL 3003	Azul RAL 5010	Verde RAL 6002	Amarillo RAL 1003

DIR15 Perfil reversible de 150 mm.

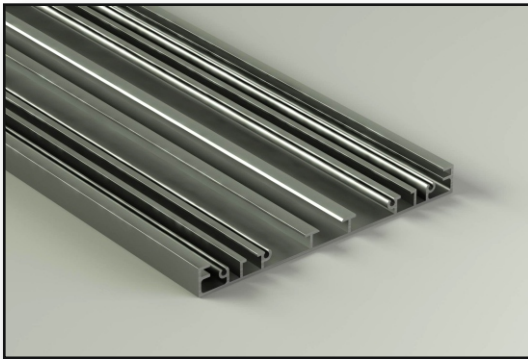

Largos	Ref.	Ref.	Ref.	Ref.	Ref.	Ref.	Ref.	Ref.
Perfiles de 1 m.	DIR15/1	DIR15P/1	DIR15B/1	DIR15N/1	DIR15R/1	DIR15Z/1	DIR15V/1	DIR15A/1
Perfiles de 2 m.	DIR15/2	DIR15P/2	DIR15B/2	DIR15N/2	DIR15R/2	DIR15Z/2	DIR15V/2	DIR15A/2
Perfiles de 3 m.	DIR15/3	DIR15P/3	DIR15B/3	DIR15N/3	DIR15R/3	DIR15Z/3	DIR15V/3	DIR15A/3
Perfiles de 6 m.	DIR15	DIR15P	DIR15B	DIR15N	DIR15R	DIR15Z	DIR15V	DIR15A

Colores disponibles	Bruto	Plata ANODIZADO	Blanco RAL 9010	Negro RAL 9005	Rojo RAL 3003	Azul RAL 5010	Verde RAL 6002	Amarillo RAL 1003

DIR21 Perfil reversible de 216 mm.

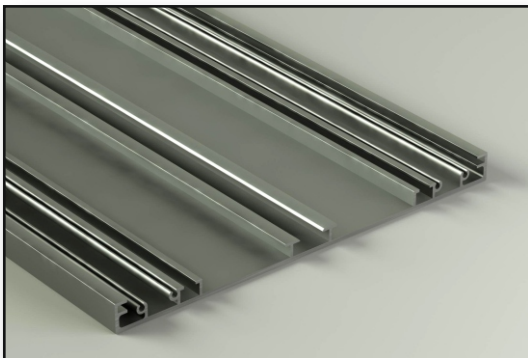

Largos	Ref.	Ref.	Ref.	Ref.	Ref.	Ref.	Ref.	Ref.
Perfiles de 1 m.	DIR21/1	DIR21P/1	DIR21B/1	DIR21N/1	DIR21R/1	DIR21Z/1	DIR21V/1	DIR21A/1
Perfiles de 2 m.	DIR21/2	DIR21P/2	DIR21B/2	DIR21N/2	DIR21R/2	DIR21Z/2	DIR21V/2	DIR21A/2
Perfiles de 3 m.	DIR21/3	DIR21P/3	DIR21B/3	DIR21N/3	DIR21R/3	DIR21Z/3	DIR21V/3	DIR21A/3
Perfiles de 6 m.	DIR21	DIR21P	DIR21B	DIR21N	DIR21R	DIR21Z	DIR21V	DIR21A

Colores disponibles	Bruto	Plata ANODIZADO	Blanco RAL 9010	Negro RAL 9005	Rojo RAL 3003	Azul RAL 5010	Verde RAL 6002	Amarillo RAL 1003

Tapas y Divisores para Directorio Mixto

Tapas Curvadas para Directorio Mixto. Aluminio de 2 mm de grueso.

	5.5 cm	10 cm	15 cm	21.6 cm
Colores disponibles				
Plata	TC5P	TC10P	TC15P	TC21P
Blanco	TC5B	TC10B	TC15B	TC21B
Negro MATE	TC5N	TC10N	TC15N	TC21N

Tapas rectas para Directorio Mixto. Aluminio de 2 mm de grueso.

	5.5 cm	10 cm	15 cm	21.6 cm
Colores disponibles				
Plata	TR5P	TR10P	TR15P	TR21P
Blanco	TR5B	TR10B	TR15B	TR21B
Negro MATE	TR5N	TR10N	TR15N	TR21N

Divisores Curvados para Directorio Mixto. Aluminio de 4 mm de grueso.

	5.5 cm	10 cm	15 cm	21.6 cm
Colores disponibles				
Plata	DC5P	DC10P	DC15P	DC21P
Blanco	DC5B	DC10B	DC15B	DC21B
Negro MATE	DC5N	DC10N	DC15N	DC21N

Divisores Rectos para Directorio Mixto. Aluminio de 4 mm de grueso.

	5.5 cm	10 cm	15 cm	21.6 cm
Colores disponibles				
Plata	DR5P	DR10P	DR15P	DR21P
Blanco	DR5B	DR10B	DR15B	DR21B
Negro MATE	DR5N	DR10N	DR15N	DR21N

A continuación están los gráficos con las diversas posibilidades de placas y protectores.

Directorio Mixto Curvado con lamina intercambiable.

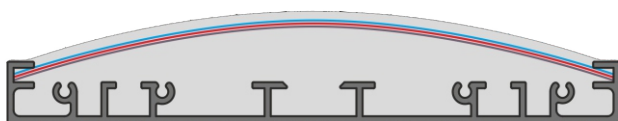

- Pet Blanco + Glaspak de 0.5 mm transparente brillo o antirreflex.

Directorio Mixto Recto con lamina intercambiable.

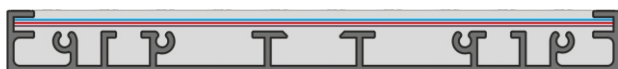

- PVC espumado blanco de 2 mm + Pet transparente brillo o antirreflex de 1 mm.
- Metacrilato blanco de 2 mm + Pet transparente brillo o antirreflex de 1 mm.
- Pet Blanco + Glaspak de 0.5 mm transparente brillo o antirreflex.

Directorio Mixto Recto para rotular directamente sobre la placa.



- Metacrilato Blanco o transparente de 3 mm.
- Panel Composite Blanco/Plata de 3 mm.

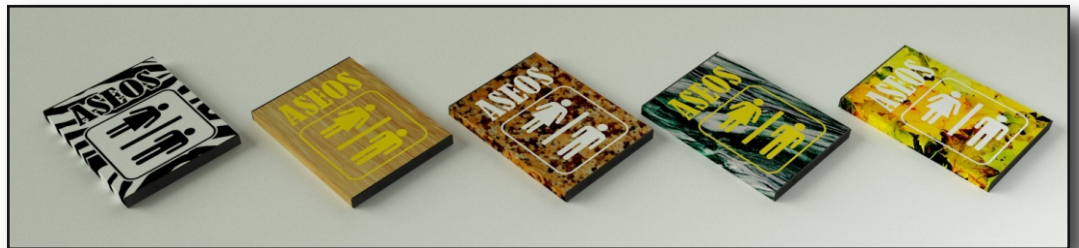
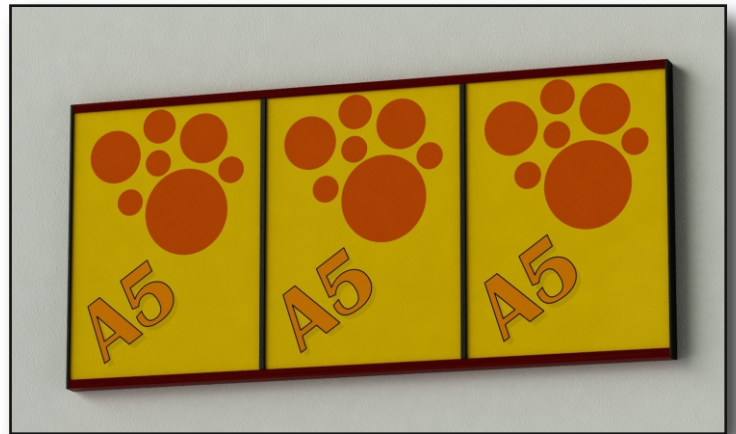
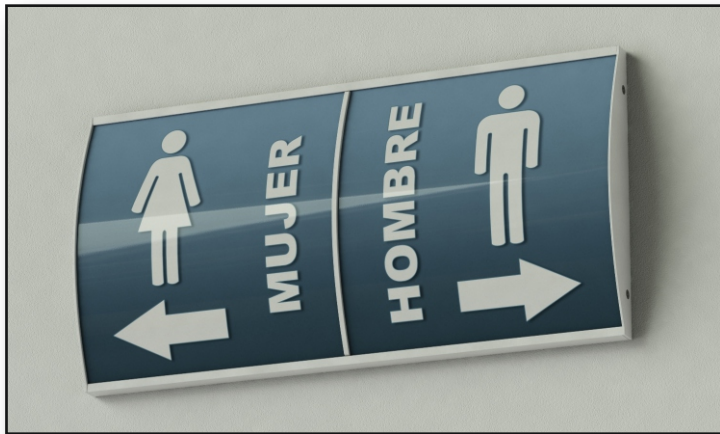
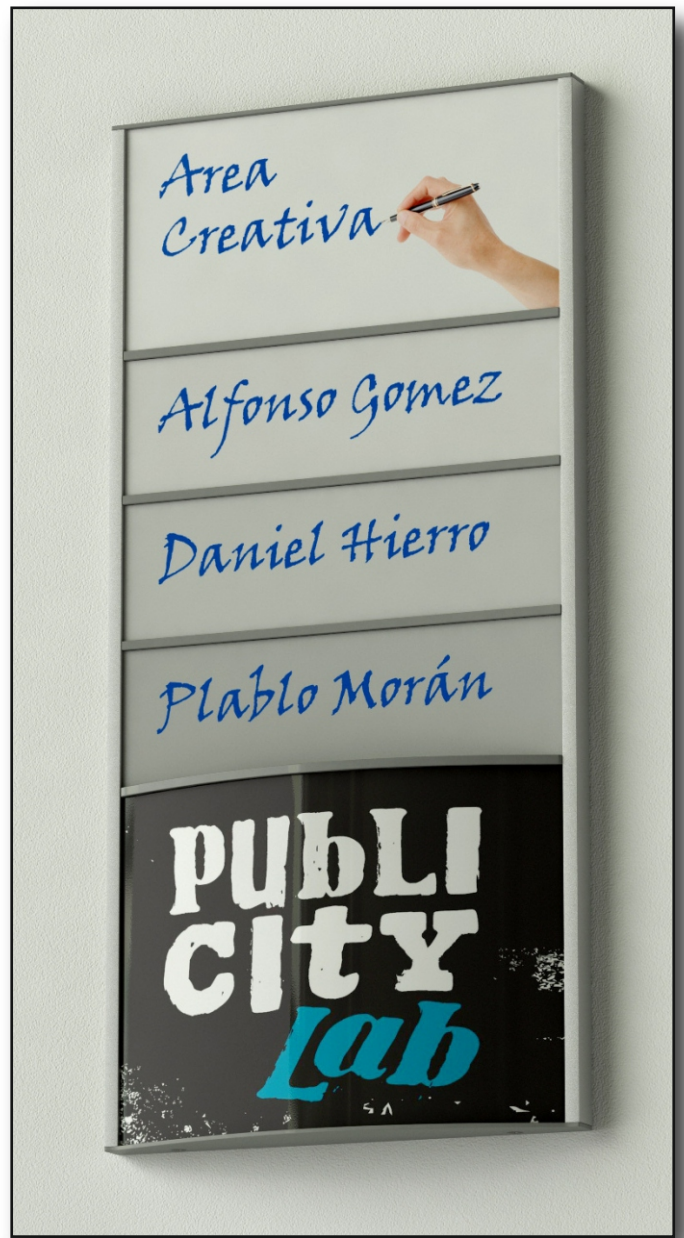

Tapas de Banderola para Directorio Mixto

Tapas de Banderola Curvada para Directorio Mixto. Aluminio de 2 mm de grueso.

	5.5 cm	10 cm	15 cm	21.6 cm
Colores disponibles				
Plata	TCB5P	TCB10P	TCB15P	TCB21P
Blanco	TCB5B	TCB10B	TCB15B	TCB21B
Negro MATE	TCB5N	TCB10N	TCB15N	TCB21N

Tapas base de Banderola Curvada para Directorio Mixto. Aluminio de 4 mm de grueso.

	5.5 cm	10 cm	15 cm	21.6 cm
Colores disponibles				
Plata	TCBB5P	TCBB10P	TCBB15P	TCBB21P
Blanco	TCBB5B	TCBB10B	TCBB15B	TCBB21B
Negro MATE	TCBB5N	TCBB10N	TCBB15N	TCBB21N

Tapa base de Banderola Curvada para Directorio Mixto. Aluminio de 2 mm de grueso.

	21.6 cm
Colores disponibles	
Plata	TBB21P
Blanco	TBB21B
Negro MATE	TBB21N

Tapas de Banderola Recta para Directorio Mixto. Aluminio de 2 mm de grueso.

	5.5 cm	10 cm	15 cm	21.6 cm
Colores disponibles				
Plata	TRB5P	TRB10P	TRB15P	TRB21P
Blanco	TRB5B	TRB10B	TRB15B	TRB21B
Negro MATE	TRB5N	TRB10N	TRB15N	TRB21N

Tapas base de Banderola Recta para Directorio Mixto. Aluminio de 2 mm de grueso.

	5.5 cm	10 cm	15 cm	21.6 cm
Colores disponibles				
Plata	TRBB5P	TRBB10P	TRBB15P	TRBB21P
Blanco	TRBB5B	TRBB10B	TRBB15B	TRBB21B
Negro MATE	TRBB5N	TRBB10N	TRBB15N	TRBB21N

Tapas Sobremesa para Directorio Mixto

Tapas de Sobremesa para Directorio Mixto. Aluminio de 2 mm de grueso.

	5.5 cm	10 cm	15 cm	21.6 cm
Colores disponibles				
Plata	TRS5P	TRS10P	TRS15P	TRS21P
Blanco	TRS5B	TRS10B	TRS15B	TRS21B
Negro MATE	TRS5N	TRS10N	TRS15N	TRS21N

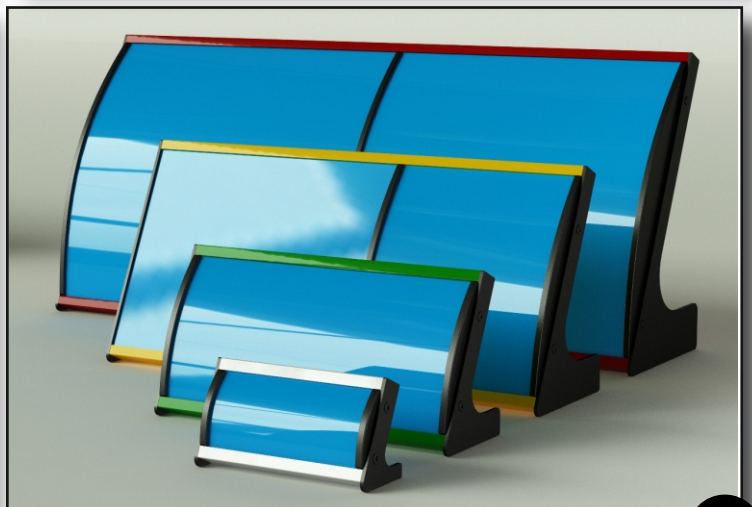
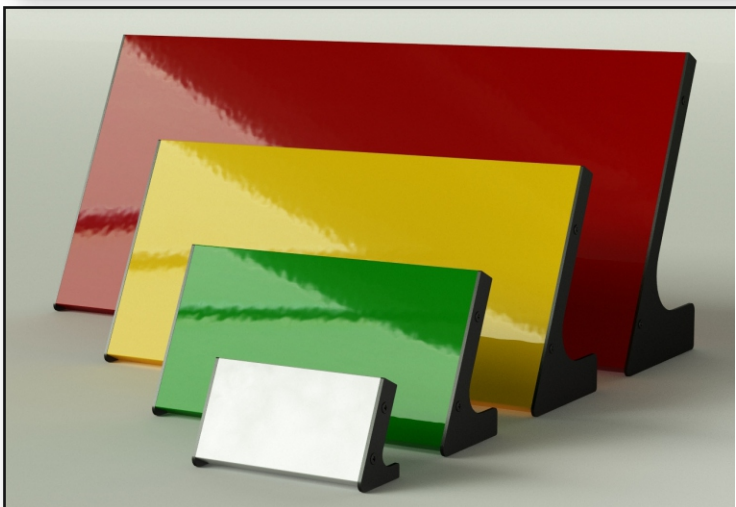

FORMAS Y FIGURAS

Tapas Curvadas RANURADAS para Directorio Mixto. Aluminio de 4 mm de grueso.

5.5 cm



TCR5?

10 cm



TCR10?

15 cm

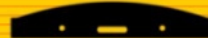

TCR15?

21.6 cm

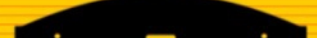

TCR21?

Tapas Rectas RANURADAS para Directorio Mixto. Aluminio de 4 mm de grueso.

5.5 cm



TRR5?

10 cm

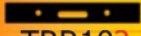

TRR10?

15 cm



TRR15?

21.6 cm



TRR21?

Formas y Figuras en sus diferentes tamaños. Aluminio de 4 mm de grueso.

Formas y Figuras son un grupo de siluetas de diferentes formas, diseñadas para acoplarse en los extremos de los perfiles Reversibles, que son los que forman los directorios Mixtos.

También se pueden instalar de forma independiente con las bases fabricadas para tal fin.

Añadimos así un atractivo extra a los directorios Mixtos, haciendo mas eficaz la labor de llamar la atención del transeúnte en el lugar de instalación.



FF001?	FF002?	FF003?	FF004?	
FF011?	FF012?	FF013?	FF014?	
FF021?	FF022?	FF023?	FF024?	
FF031?	FF032?	FF033?	FF034?	
FF041?	FF042?	FF043?	FF044?	FF045?
FF051?	FF052?	FF053?	FF054?	FF055?
FF061?	FF062?	FF063?	FF064?	FF065?
FF071?	FF072?	FF073?	FF074?	FF075?
			FF084?	FF085?

Colores disponibles

Plata ANODIZADO		P	Rojo RAL 3003		R
Blanco RAL 9010		B	Azul RAL 5010		Z
Negro RAL 9005		N	Verde RAL 6002		V
	Amarillo RAL 1003		A		

Para escoger el color del artículo, cambiar la interrogación roja de las referencias por la letra que corresponda al color deseado.

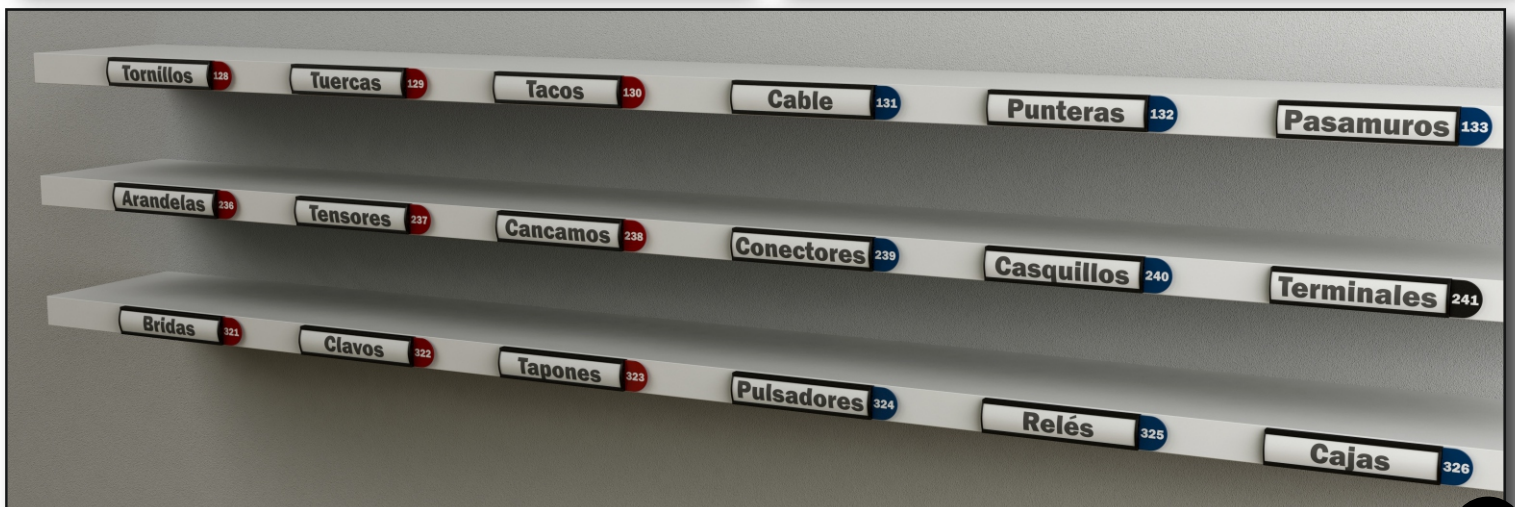

BASES PARA FORMAS Y FIGURAS

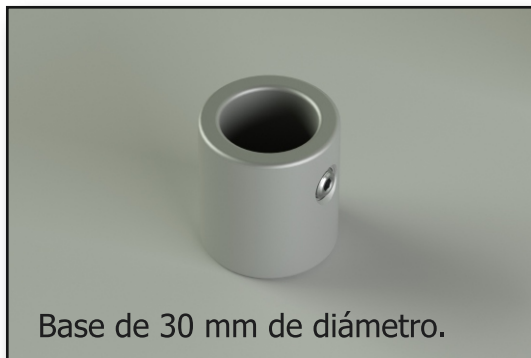

Colores	Ref.
Plata	FFB02P
Blanco RAL 9010	FFB02B
Negro RAL 9005	FFB02N
Rojo RAL 3003	FFB02R
Azul RAL 5010	FFB02Z
Verde RAL 6002	FFB02V
Amarillo RAL 1003	FFB02A

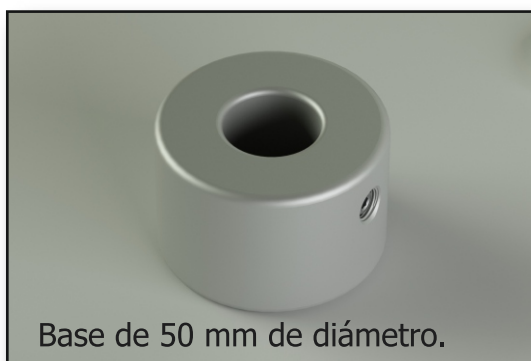
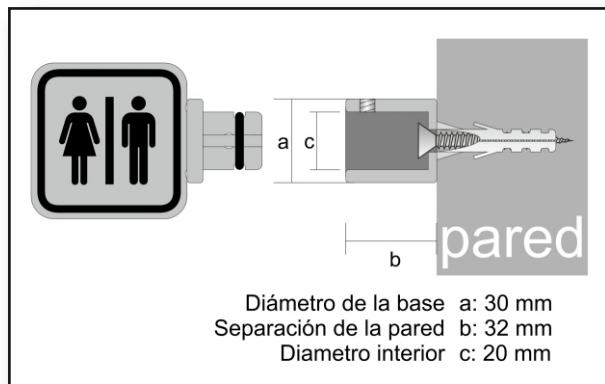

Colores	Ref.
Plata	FFB03P
Blanco RAL 9010	FFB03B
Negro RAL 9005	FFB03N
Rojo RAL 3003	FFB03R
Azul RAL 5010	FFB03Z
Verde RAL 6002	FFB03V
Amarillo RAL 1003	FFB03A

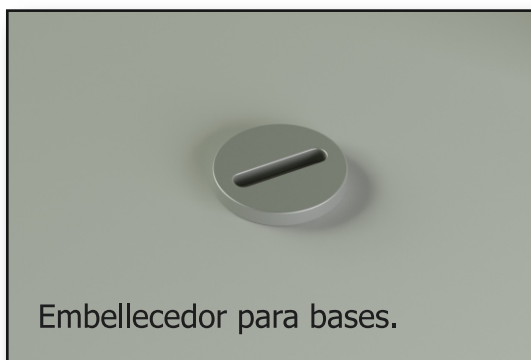
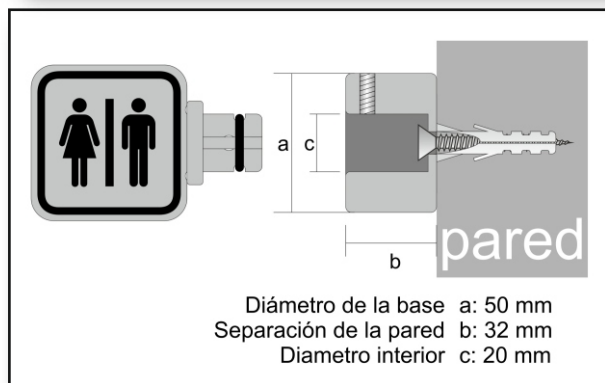

Colores	Ref.
Plata	FFB01P
Blanco RAL 9010	FFB01B
Negro RAL 9005	FFB01N
Rojo RAL 3003	FFB01R
Azul RAL 5010	FFB01Z
Verde RAL 6002	FFB01V
Amarillo RAL 1003	FFB01A

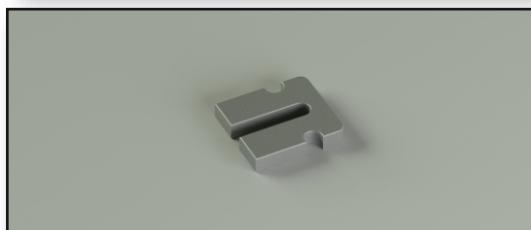

1 - 2 - 3 Tan fácil como ensamblar 3 piezas y apretar un tornillo y ya tenemos cualquier forma sujeta a la pared, tanto en vertical con rotulación, como en horizontal creando un pequeño estante para exponer cualquier producto.

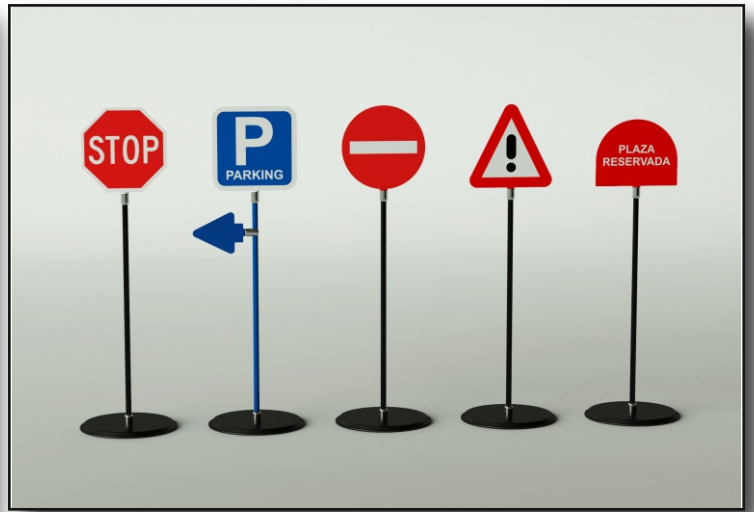

Directorios con Guías Abatibles

Perfiles para las guías de marco abatible.

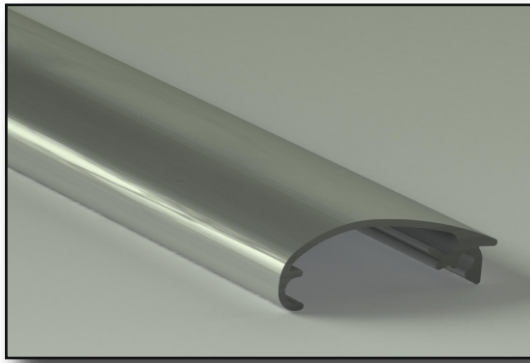

AB01 Perfil Tapa de marco abatible.

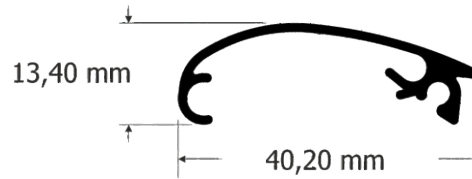

Largos Perfiles de 3 m. Perfiles de 6 m.	Ref. AB01/3	Ref. AB01P/3	Ref. AB01B/3	Ref. AB01N/3
	AB01	AB01P	AB01B	AB01N
Colores disponibles				
	Bruto	Plata ANODIZADO	Blanco RAL 9010	Negro RAL 9005

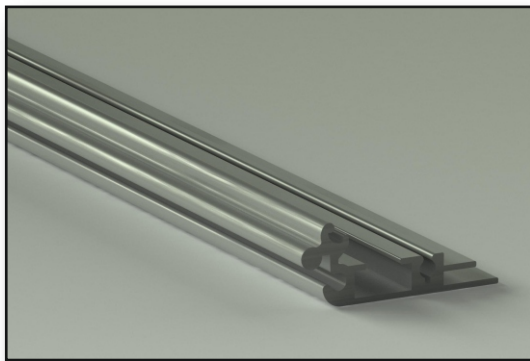

AB02 Perfil Base de marco abatible.

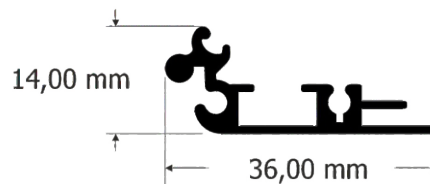

Largos Perfiles de 3 m. Perfiles de 6 m.	Ref. AB02/3	Ref. AB02P/3
	AB02	AB02P
Colores disponibles		
	Bruto	Plata ANODIZADO

Tapas para los extremos de las guías de marco abatible.



AB05P Juego de tapas en Plata.



AB05B Juego de tapas en Blanco.



AB05N Juego de tapas en Negro.

Accesorios para sujetar los perfiles de Directorio Mixto y Modular en las guías de marco abatible.

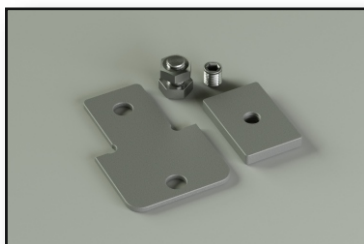

AB300C

Sujeción para ranura central de los perfiles.
Se usa cuando la parte visible de los perfiles, es el lado intercambiable.



AB300T

Sujeción para ranuras de entrada de tornillería M6.
Se usa cuando la parte visible de los perfiles, es el lado intercambiable.



AB300CI

Sujeción para ranura central de los perfiles.
Se usa cuando la parte visible de los perfiles es la parte plana.



AB300TI

Sujeción para ranuras de entrada de tornillería M6.
Se usa cuando la parte visible de los perfiles es la parte plana.



La union de los perfiles de Marco Abatible con los directorios Mixto y Modular hace realidad la creación de un directorio completamente antivandálico y de muy fácil acceso a cualquier lámina.

Con un acabado estético moderno y el sin fin de posibilidades, se presenta como uno de los sistemas de directorio más eficaces del mercado.

El hecho de tener unos tornillos de bloqueo en la tapa, hace que el acceso a las láminas esté limitado al público en general.

El acceso a las láminas no puede ser más fácil, solo con quitar los tornillos antivandálicos, podremos abrir las tapas, teniendo entonces a la vista todas las sujeciones de todas las láminas.



Después, solo con quitar dos tuercas, podremos sacar cualquier lámina, con la ventaja de que las demás seguirán sujetas y en su lugar sin moverse mientras manipulamos la que acabamos de quitar.

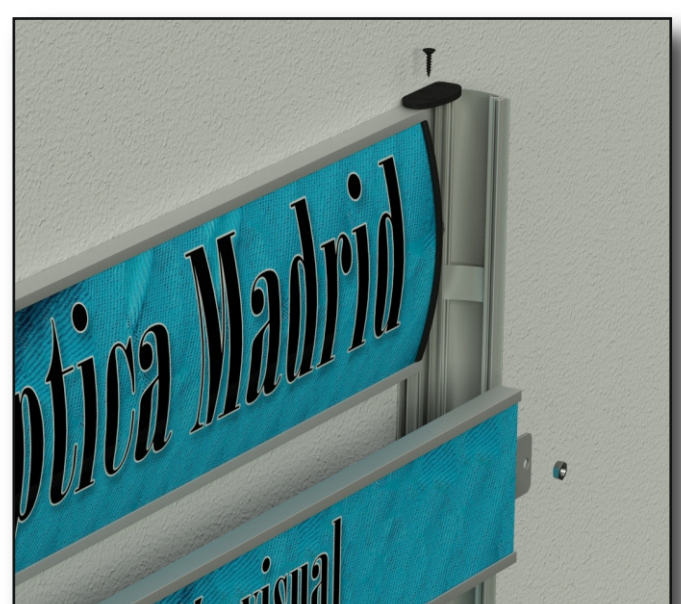

Se pueden usar todos los divisores de sistema de directorios Mixto para realizar composiciones mezclando partes curvadas y partes rectas.

Sin tornillos vistos y con una estética moderna se adapta a prácticamente cualquier necesidad además de ahorrar tiempo de instalación y mejorar las futuras modificaciones de rotulación o cambio de laminas.

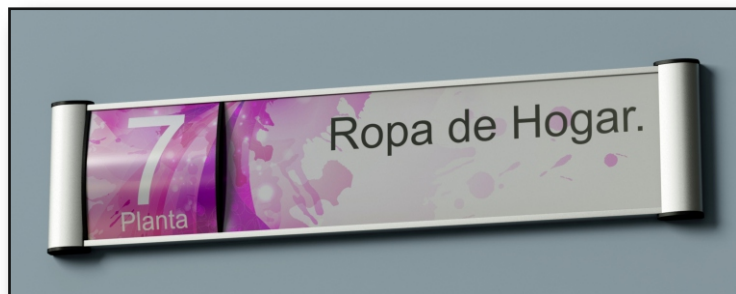

Todos los perfiles de directorio Mixto se pueden usar tanto por el lado de lamina intercambiable como por el lado plano, dando la posibilidad de rotular directamente sobre los perfiles.

Además, combinando los diferentes perfiles en sus diferentes tamaños y colocándolos por el lado plano o por el lado intercambiable, se consiguen composiciones dinámicas, como el ejemplo de más abajo, donde se han usado lamas de 5.5 cm como espaciadores entre lamas con información.



Otra ventaja, es la posibilidad de usar también todos los divisores y perfiles del directorio Modular, de esta forma podemos crear directorios con zonas mas amplias, tanto rectas como curvadas, para la colocación de diseños gráficos que no entren en una lama del directorio Mixto.



Es posible crear zonas de cualquier medida colocando dos perfiles de directorio Modular, por lo que el tamaño de las lamas no sera ningún problema.

Combinando todos los divisores y perfiles de los directorios Mixto y Modular tendrá infinitas posibilidades que seguro que se adaptan a cualquier necesidad.

- Facil de instalar.
- Facil de manipular.
- Muy accesible.
- Infinidad de posibilidades.
- Diseño moderno.

Todas esas ventajas unidas a un precio excepcional, hacen que sea la mejor opción para sus proyectos.

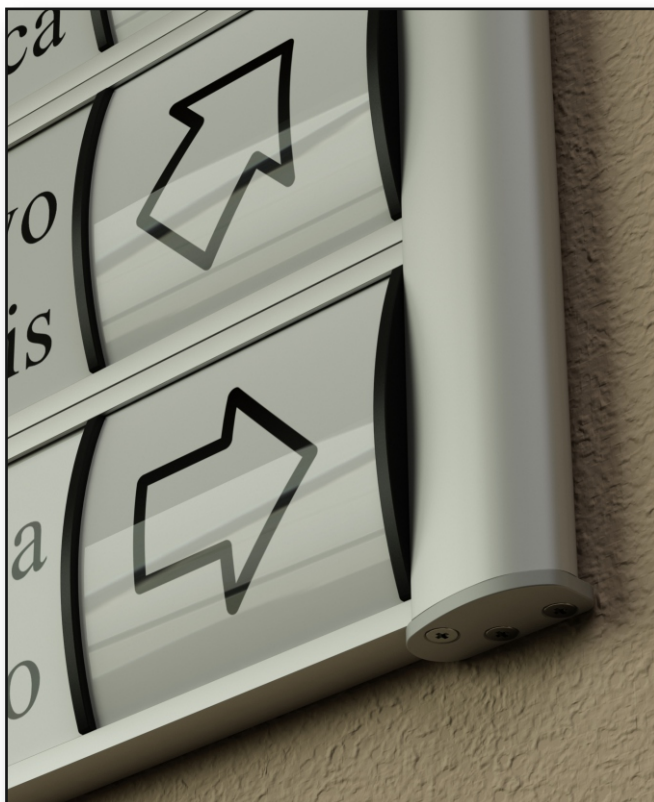

Perfiles de Directorio Curvado Estandar

DIC5 Perfil curvado de 50 mm.



Largos	Ref.	Ref.	Ref.	Ref.	Ref.	Ref.	Ref.	Ref.
Perfiles de 1 m.	DIC5/1	DIC5P/1	DIC5B/1	DIC5N/1	DIC5R/1	DIC5Z/1	DIC5V/1	DIC5A/1
Perfiles de 2 m.	DIC5/2	DIC5P/2	DIC5B/2	DIC5N/2	DIC5R/2	DIC5Z/2	DIC5V/2	DIC5A/2
Perfiles de 3 m.	DIC5/3	DIC5P/3	DIC5B/3	DIC5N/3	DIC5R/3	DIC5Z/3	DIC5V/3	DIC5A/3
Perfiles de 6 m.	DIC5	DIC5P	DIC5B	DIC5N	DIC5R	DIC5Z	DIC5V	DIC5A

Colores disponibles	Bruto	Plata ANODIZADO	Blanco RAL 9010	Negro RAL 9005	Rojo RAL 3003	Azul RAL 5010	Verde RAL 6002	Amarillo RAL 1003
---------------------	-------	-----------------	-----------------	----------------	---------------	---------------	----------------	-------------------

DIC10 Perfil curvado de 100 mm.

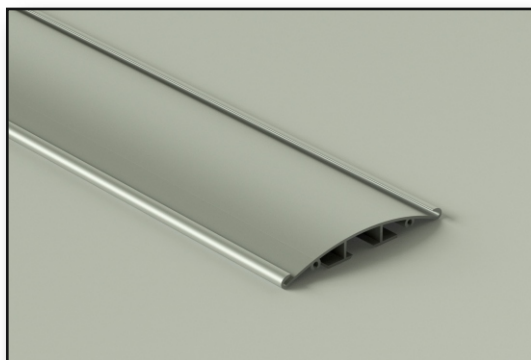

Largos	Ref.	Ref.	Ref.	Ref.	Ref.	Ref.	Ref.	Ref.
Perfiles de 1 m.	DIC10/1	DIC10P/1	DIC10B/1	DIC10N/1	DIC10R/1	DIC10Z/1	DIC10V/1	DIC10A/1
Perfiles de 2 m.	DIC10/2	DIC10P/2	DIR10B/2	DIC10N/2	DIC10R/2	DIC10Z/2	DIC10V/2	DIC10A/2
Perfiles de 3 m.	DIC10/3	DIC10P/3	DIC10B/3	DIC10N/3	DIC10R/3	DIC10Z/3	DIC10V/3	DIC10A/3
Perfiles de 6 m.	DIC10	DIC10P	DIC10B	DIC10N	DIC10R	DIC10Z	DIC10V	DIC10A

Colores disponibles	Bruto	Plata ANODIZADO	Blanco RAL 9010	Negro RAL 9005	Rojo RAL 3003	Azul RAL 5010	Verde RAL 6002	Amarillo RAL 1003
---------------------	-------	-----------------	-----------------	----------------	---------------	---------------	----------------	-------------------

DIC15 Perfil curvado de 150 mm

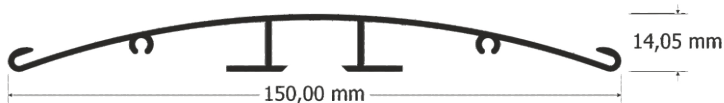
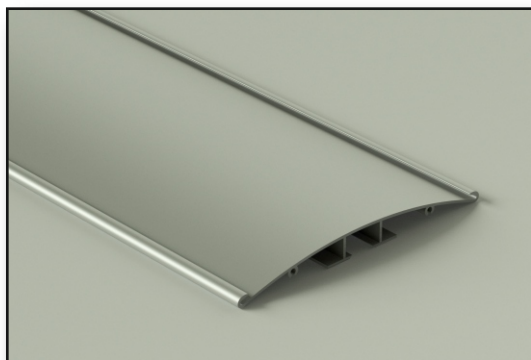

Largos	Ref.	Ref.	Ref.	Ref.	Ref.	Ref.	Ref.	Ref.
Perfiles de 1 m.	DIC15/1	DIC15P/1	DIC15B/1	DIC15N/1	DIC15R/1	DIC15Z/1	DIC15V/1	DIC15A/1
Perfiles de 2 m.	DIC15/2	DIC15P/2	DIC15B/2	DIC15N/2	DIC15R/2	DIC15Z/2	DIC15V/2	DIC15A/2
Perfiles de 3 m.	DIC15/3	DIC15P/3	DIC15B/3	DIC15N/3	DIC15R/3	DIC15Z/3	DIC15V/3	DIC15A/3
Perfiles de 6 m.	DIC15	DIC15P	DIC15B	DIC15N	DIC15R	DIC15Z	DIC15V	DIC15A

Colores disponibles	Bruto	Plata ANODIZADO	Blanco RAL 9010	Negro RAL 9005	Rojo RAL 3003	Azul RAL 5010	Verde RAL 6002	Amarillo RAL 1003
---------------------	-------	-----------------	-----------------	----------------	---------------	---------------	----------------	-------------------

DIC20 Perfil curvado de 200 mm.

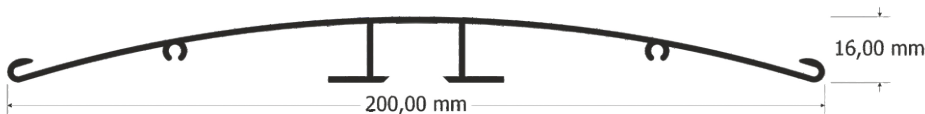

Largos	Ref.	Ref.	Ref.	Ref.	Ref.	Ref.	Ref.	Ref.
Perfiles de 1 m.	DIC21/1	DIC21P/1	DIC21B/1	DIC21N/1	DIC21R/1	DIC21Z/1	DIC21V/1	DIC21A/1
Perfiles de 2 m.	DIC21/2	DIC21P/2	DIC21B/2	DIC21N/2	DIC21R/2	DIC21Z/2	DIC21V/2	DIC21A/2
Perfiles de 3 m.	DIC21/3	DIC21P/3	DIC21B/3	DIC21N/3	DIC21R/3	DIC21Z/3	DIC21V/3	DIC21A/3
Perfiles de 6 m.	DIC21	DIC21P	DIC21B	DIC21N	DIC21R	DIC21Z	DIC21V	DIC21A

Colores disponibles	Bruto	Plata ANODIZADO	Blanco RAL 9010	Negro RAL 9005	Rojo RAL 3003	Azul RAL 5010	Verde RAL 6002	Amarillo RAL 1003
---------------------	-------	-----------------	-----------------	----------------	---------------	---------------	----------------	-------------------

Tapas de Directorio Curvado Estándar

Tapas de Directorio Curvado Estándar. Aluminio de 2 mm de grueso.

5 cm

10 cm

15 cm

20 cm

Colores disponibles

Plata 

Blanco 

Negro MATE 

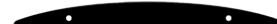
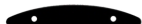

T5P

T10P

T15P

T21P

T5B

T10B

T15B

T21B

T5N

T10N

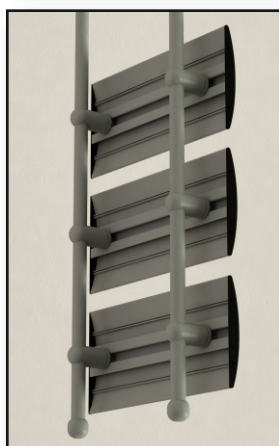
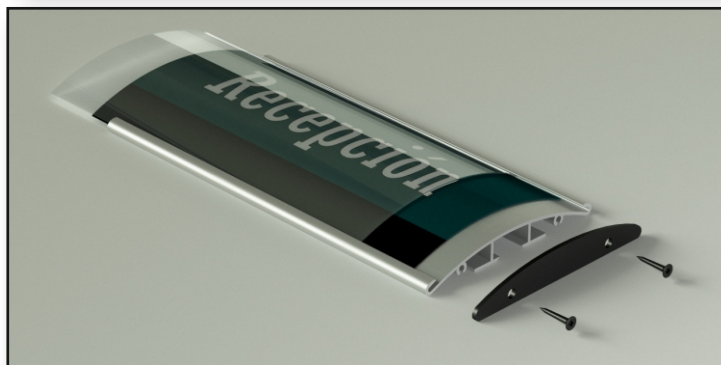

T15N

T21N





Tapas de Banderola Curvada Estandar

Tapas de Banderola Curvada Estándar. Aluminio de 2 mm de grueso.

Colores disponibles	5 cm	10 cm	15 cm	20 cm
Plata 	TB5P	TB10P	TB15P	TB21P
Blanco 	TB5B	TB10B	TB15B	TB21B
Negro MATE 	TB5N	TB10N	TB15N	TB21N



Tapas Base de Banderola Curvada Estándar. Aluminio de 2 mm de grueso.

Colores disponibles	5 cm	10 cm	15 cm	20 cm
Plata 	TBB5P	TBB10P	TBB15P	TBB21P
Blanco 	TBB5B	TBB10B	TBB15B	TBB21B
Negro MATE 	TBB5N	TBB10N	TBB15N	TBB21N



Tapas de Banderola "V" Curvada Estandar

Tapas de Banderola en "V" Curvada Estándar. Aluminio de 2 mm de grueso.

Colores disponibles	5 cm	10 cm	15 cm	20 cm
Plata 	TV5P	TV10P	TV15P	TV21P
Blanco 	TV5B	TV10B	TV15B	TV21B
Negro MATE 	TV5N	TV10N	TV15N	TV21N



Tapas de Sobremesa Curvado Estándar

Tapas de Sobremesa Curvado Estándar. Aluminio de 2 mm de grueso.

5 cm

10 cm

15 cm

20 cm



Colores disponibles

Plata

Blanco

Negro MATE

TS5P

TS10P

TS15P

TS21P

TS5B

TS10B

TS15B

TS21B

TS5N

TS10N

TS15N

TS21N

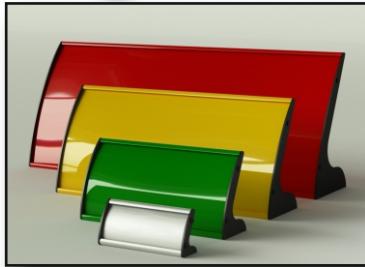

Tapas de Monolito triple Curvado Estándar

Tapas de Monolito Triple Curvado Estándar. Aluminio de 2 mm de grueso.

5 cm

10 cm

15 cm

20 cm



Colores disponibles

Plata

Blanco

Negro MATE

TT5P

TT10P

TT15P

TT21P

TT5B

TT10B

TT15B

TT21B

TT5N

TT10N

TT15N

TT21N

Tapas Base de Monolito Triple Curvado Estándar. Aluminio de 2 mm de grueso.

5 cm

10 cm

15 cm

20 cm



Colores disponibles

Plata

Blanco

Negro MATE

TBT5P

TBT10P

TBT15P

TBT21P

TBT5B

TBT10B

TBT15B

TBT21B

TBT5N

TBT10N

TBT15N

TBT21N

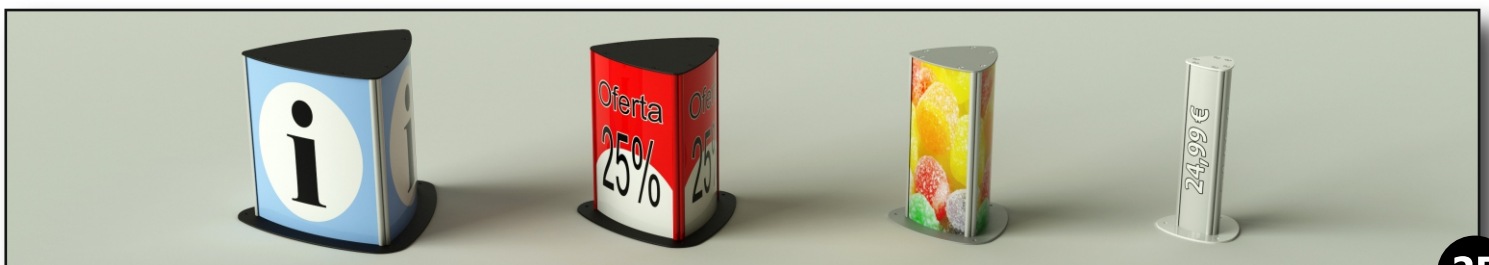

DIRECTORIO BOX

El Directorio Box es utilizado en las ocasiones donde se le quiere dar algo mas de protagonismo al perfil que sujeta la placa, ya que tiene un tamaño de 22 mm y disminuye el espacio visible de la placa en 44 mm con respecto al tamaño total del directorio.



Colocándolo solo o usando varios directorios se pueden crear atractivos diseños.

Los colores de las tapas y de los perfiles son:

- Blanco
- Plata
- Negro



Se pueden realizar también rótulos no luminosos para fachadas exteriores, ya que el tamaño máximo de tapa admite una placa de 59.4 cm.



DIRECTORIO BOX

Con las tapas disponibles podemos utilizar laminas con los formatos Din desde A1 hasta A8 incluyendo B2 y B3. Las medidas de las tapas con los perfiles son las siguientes: 618 mm, 524 mm, 444 mm, 321 mm, 234 mm, 172 mm, 129 mm y 98 mm.

Si no tenemos la necesidad de utilizar un formato Din, siempre se tiene la posibilidad de fabricarlos del largo que se desee solo teniendo la limitación del alto de la tapa.



Con los soportes de Banderola se pueden transformar dos Directorio Box en una banderola que puede ser colocada tanto en interior como en exterior.



